

ミスミ

フリーサイズボックススタンド 角柱型タイプ

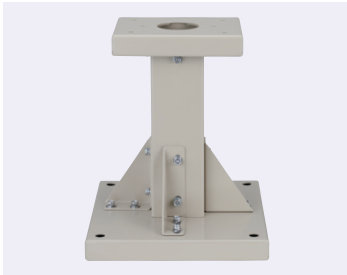

ココが特長 操作盤サイズのボックス取付に適したボックススタンド

- 高さ10mm単位でご選択いただけます。
- お求めやすい価格、高品質にこだわりました!



・取付時は必ずアンカーボルト等による据付を行なってください
・転倒の恐れがございますので、キャストの取付は行わないでください

5 日日出荷

基本仕様

	シリーズ	
	RBS1	RBS2
材質	SPCC	SPCC
板厚	2mm	2mm
サイズ対応範囲 H(高さ)	H: 300~790	H: 800~1200
指定単位	10mm	10mm
取付可能ボックス ※耐荷重	W350×H350×D200以下 50kg	W400×H400×D250以下 50kg

*リブ3箇所全て装着の上、上から物を載せた場合の荷重になります



Order
注文例

型番	H	塗装色
RBS1	600	G
RBS2	1000	S

外形図

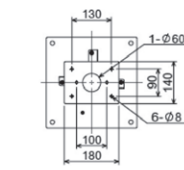

RBS (H800~1200mmの場合)

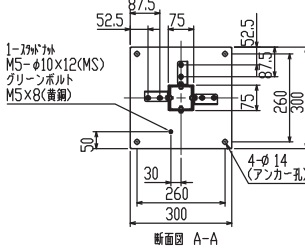

RBS (H300~790mmの場合)

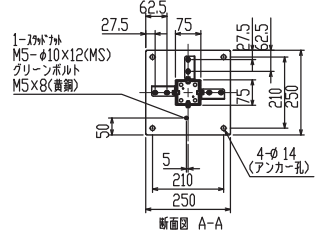

(単位: mm)

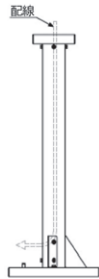
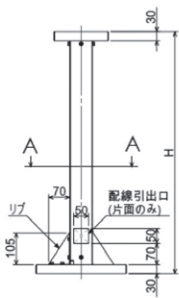

【パネルカット図】

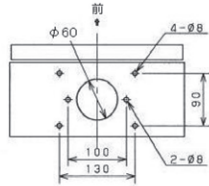

【リブ】

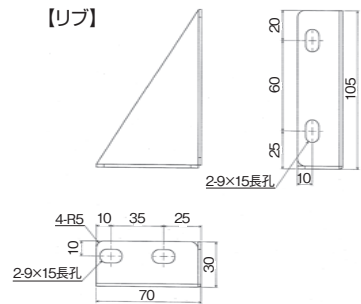

1個単位

型番	H: 高さ (mm)	塗装色	¥通常単価
RBS1	300~390		9,500
	400~490	K	9,800
	500~590	(近似マンセル2.5Y9/1) G	10,250
	600~690	(近似マンセル5Y7/1) S	10,500
	700~790	(下地処理) E	10,800
RBS2	800~890	E	12,500
	900~990	(近似マンセル5Y8/1) B	13,200
	1000~1090	(近似マンセルN1) B	14,000
	1100~1200		14,700

塗装色
粉体塗装



K: クリーム
近似マンセル値
2.5Y9/1



G: グレイ
近似マンセル値
5Y7/1



E:
近似マンセル値
5Y8/1



B: ブラック
近似マンセル値
N1

*上記の他にS: 下地処理での出荷も対応しております